

HLV38前面
LV38
LV38
サイズ t10
M10x45x2
重量 675g

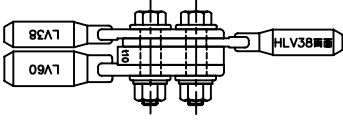

HLV38前面
LV38
LV60
サイズ t10
M10x45x2
重量 735g

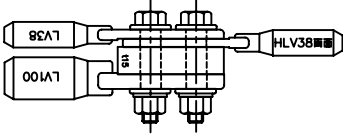

HLV38前面
LV38
LV100
サイズ t15
M10x55x2
重量 895g

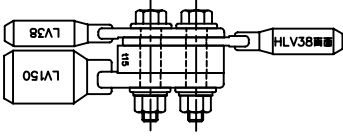

HLV38前面
LV38
LV150
サイズ t15
M10x55x2
重量 965g

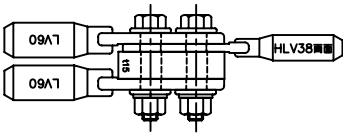

HLV38前面
LV60
LV60
サイズ t15
M10x50x2
重量 865g

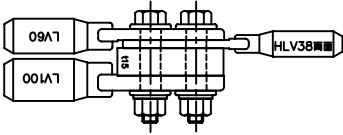

HLV38前面
LV60
LV100
サイズ t15
M10x55x2
重量 955g

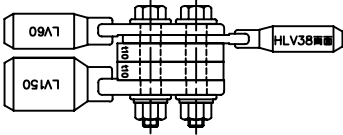

HLV38前面
LV60
LV150
サイズ t10x2
M10x55x2
重量 1095g

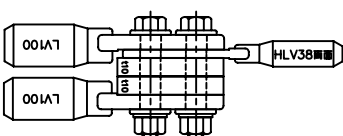

HLV38前面
LV100
LV100
サイズ t10x2
M10x60x2
重量 1105g

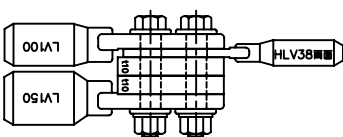

HLV38前面
LV100
LV150
サイズ t10x2
M10x60x2
重量 1175g

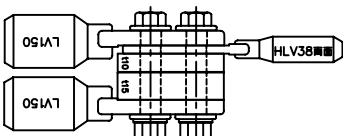

HLV38前面
LV150
LV150
サイズ t10
M10x65x2
重量 1325g

図名	電源部 (北電側) LV 38	仕様	引込部 (需要家側) 2口	承認	検図	設計	製図
尺度	1 : 3	国法	第三角法	図章			
日付	平成 年 月 日						
 株式会社 北海道ダイエレクトック							

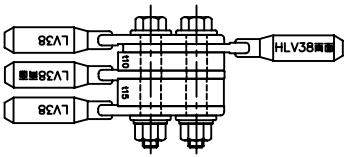

HLV38両面
LV38
LV38両面
LV38両面
2<->φ t10
2<->φ t15
M10×60×2

重量 1040g

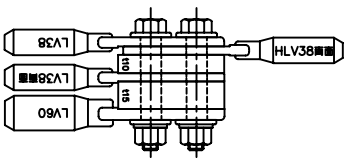

HLV38両面
LV38
LV38両面
LV60
2<->φ t10
2<->φ t15
M10×65×2

重量 1100g

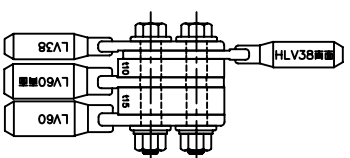

HLV38両面
LV38
LV60両面
LV60
2<->φ t10
2<->φ t15
M10×65×2

重量 1160g

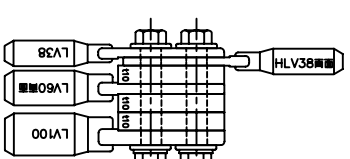

HLV38両面
LV38
LV60両面
LV100
2<->φ t10
2<->φ t15
M10×75×2

重量 1320g

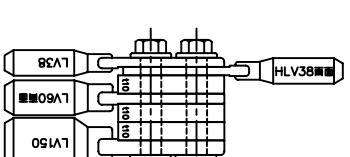

HLV38両面
LV38
LV60両面
LV150
2<->φ t10
2<->φ t15
M10×75×2

重量 1390g

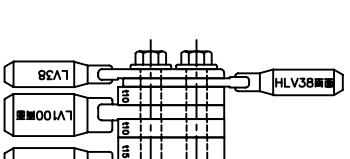

HLV38両面
LV38
LV100両面
LV100
2<->φ t10
2<->φ t15
M10×80×2

重量 1480g

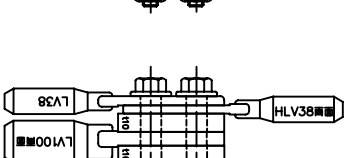

HLV38両面
LV38
LV100両面
LV150
2<->φ t10
2<->φ t15
M10×80×2

重量 1550g

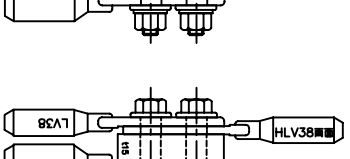

HLV38両面
LV38
LV150両面
LV150
2<->φ t15
2<->φ t15
M10×90×2

重量 1770g

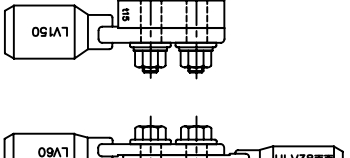

HLV38両面
LV60
LV60両面
LV60
2<->φ t10
2<->φ t15
M10×80×2

重量 1370g

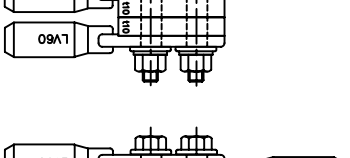

HLV38両面
LV60
LV60両面
LV100
2<->φ t10
2<->φ t15
M10×80×2

重量 1460g

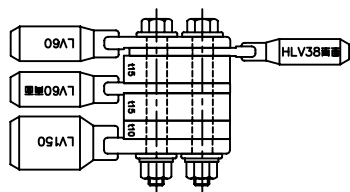

HLV38両面
LV60
LV60両面
LV150
2<->φ t10
2<->φ t15
M10×85×2

重量 1600g

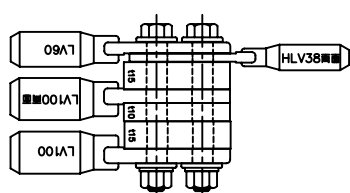

HLV38両面
LV60
LV100両面
LV100
2<->φ t10
2<->φ t15
M10×85×2

重量 1610g

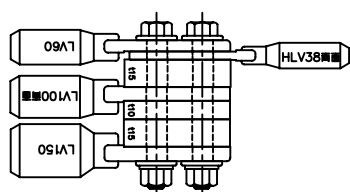

HLV38両面
LV60
LV100両面
LV150
2<->φ t10
2<->φ t15
M10×85×2

重量 1680g

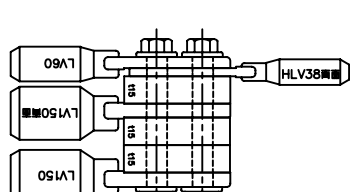

HLV38両面
LV60
LV150両面
LV150
2<->φ t15
2<->φ t15
M10×90×2

重量 1820g

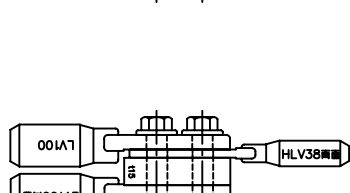

HLV38両面
LV100
LV100両面
LV100
2<->φ t10
2<->φ t15
M10×90×2

重量 1770g

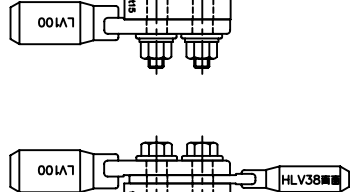

HLV38両面
LV100
LV100両面
LV150
2<->φ t10
2<->φ t15
M10×90×2

重量 1770g

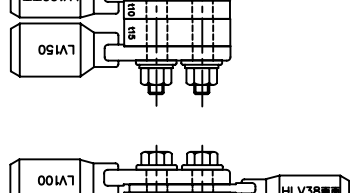

HLV38両面
LV100
LV100両面
LV150
2<->φ t10
2<->φ t15
M10×90×2

重量 1770g

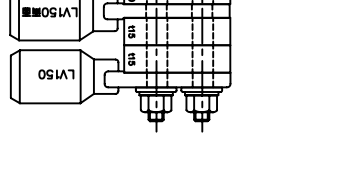

HLV38両面
LV100
LV150両面
LV150
2<->φ t10
2<->φ t15
M10×100×2

重量 1930g

図名	電源部 (北電制) LV 38	仕様	引込部 (需要家制) 3口	承認	特図	設計	製図
尺度	1 : 3	図法	第三角法	日付	平成	年	月 日
図番							

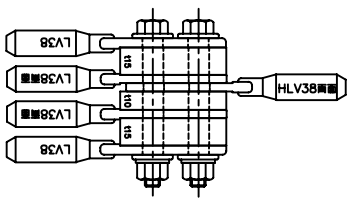

HLV38前面
LV38
LV38後面
LV38後面
LV38後面
LV38
5×38 ±10
2×-φ ±15x2
M10×85x2
重量 1405g

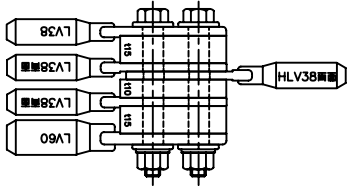

HLV38前面
LV38
LV38後面
LV38後面
LV38後面
LV60
5×38 ±10
2×-φ ±15x2
M10×85x2
重量 1465g

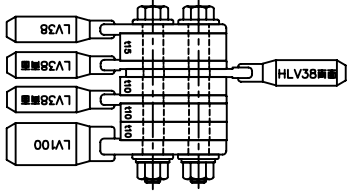

HLV38前面
LV38
LV38後面
LV38後面
LV38後面
LV100
5×38 ±10
2×-φ ±15x3
M10×90x2
重量 1625g

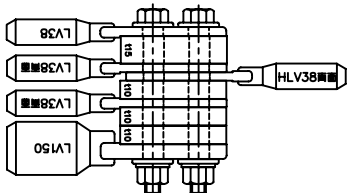

HLV38前面
LV38
LV38後面
LV38後面
LV38後面
LV150
5×38 ±10
2×-φ ±15x3
M10×100x2
重量 1705g

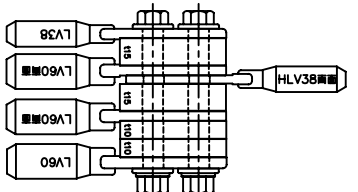

HLV38前面
LV38
LV38後面
LV60後面
LV60後面
LV60
5×38 ±10
2×-φ ±15x2
M10×100x2
重量 1745g

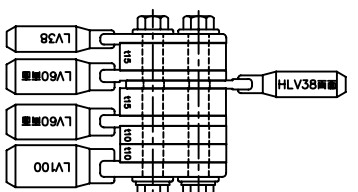

HLV38前面
LV38
LV38後面
LV60後面
LV60後面
LV100
5×38 ±10
2×-φ ±15x2
M10×100x2
重量 1825g

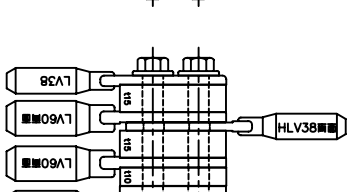

HLV38前面
LV38
LV38後面
LV60後面
LV60後面
LV150
5×38 ±10
2×-φ ±15x3
M10×100x2
重量 1965g

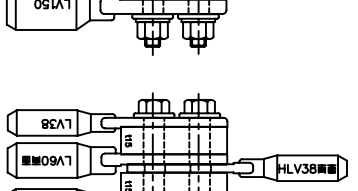

HLV38前面
LV38
LV38後面
LV60後面
LV100後面
LV100
5×38 ±10
2×-φ ±15x3
M10×110x2
重量 1985g

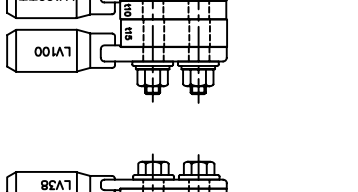

HLV38前面
LV38
LV38後面
LV60後面
LV100後面
LV150
5×38 ±10
2×-φ ±15x3
M10×110x2
重量 2055g

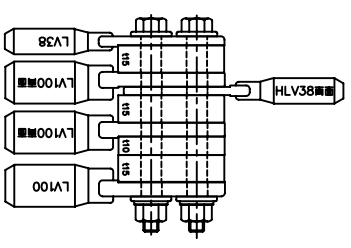

HLV38前面
LV38
LV100後面
LV100後面
LV100後面
LV100
5×38 ±10
2×-φ ±15x3
M10×100x2
重量 1995g

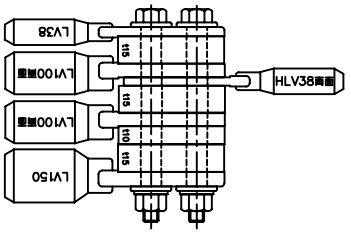

HLV38前面
LV38
LV100後面
LV100後面
LV100後面
LV150
5×38 ±10
2×-φ ±15x3
M10×110x2
重量 2065g

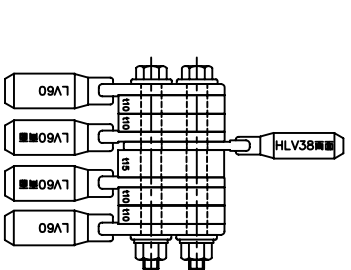

HLV38前面
LV60
LV60後面
LV60後面
LV60後面
LV60
5×38 ±10
2×-φ ±15x4
M10×100x2
重量 1875g

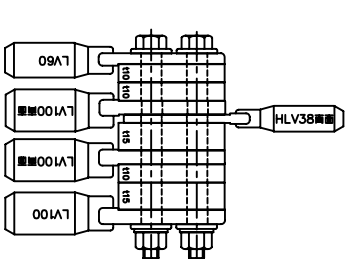

HLV38前面
LV60
LV100後面
LV100後面
LV100後面
LV100
5×38 ±10x3
2×-φ ±15x2
M10×110x2
重量 2195g

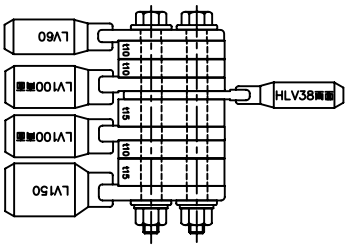

HLV38前面
LV60
LV100後面
LV100後面
LV100後面
LV150
5×38 ±10x2
2×-φ ±15x2
M10×110x2
重量 2195g

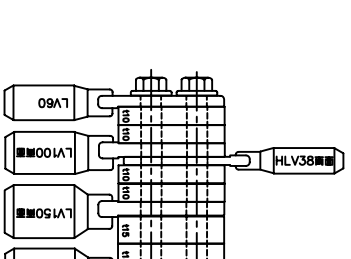

HLV38前面
LV60
LV100後面
LV150後面
LV150後面
LV150
5×38 ±10x4
2×-φ ±15x2
M10×120x2
重量 2485g

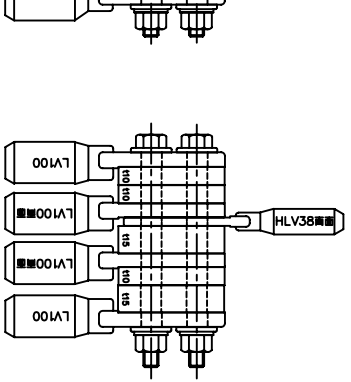

HLV38前面
LV100
LV100後面
LV100後面
LV100後面
LV100
5×38 ±10x3
2×-φ ±15x2
M10×120x2
重量 2215g

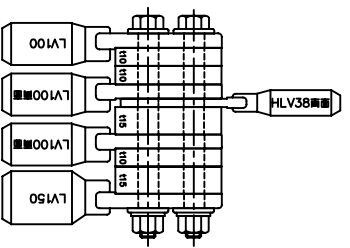

HLV38前面
LV100
LV100後面
LV100後面
LV150
5×38 ±10x3
2×-φ ±15x2
M10×120x2
重量 2285g

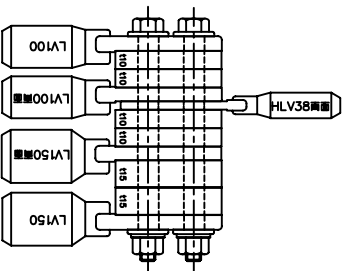

HLV38前面
LV100
LV100後面
LV150後面
LV150
5×38 ±10x4
2×-φ ±15x2
M10×120x2
重量 2565g

図名	電源部 (北電側) LV 38	仕様	引込部 (需要家側) 4口	承認	特図	設計	製図
図号	HLV38	尺慮	1 : 3	図法	第三角法	日付	平成 年 月 日
株式会社 北海道ダイエレクトク							

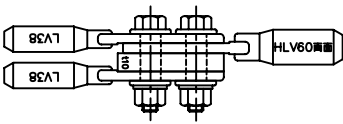

HLV60両面
LV38
LV38
サイズ t10
M10x45x2
重量 735g

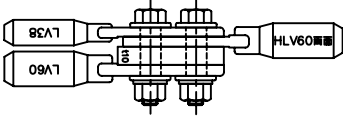

HLV60両面
LV38
LV60
サイズ t10
M10x45x2
重量 795g

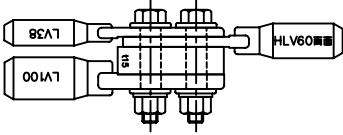

HLV60両面
LV38
LV100
サイズ t15
M10x55x2
重量 955g

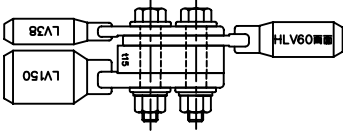

HLV60両面
LV38
LV150
サイズ t15
M10x55x2
重量 1025g

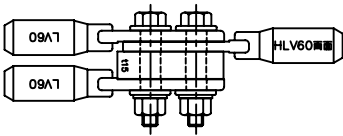

HLV60両面
LV60
LV60
サイズ t15
M10x55x2
重量 925g

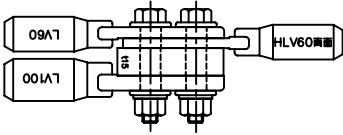

HLV60両面
LV60
LV100
サイズ t15
M10x55x2
重量 1015g

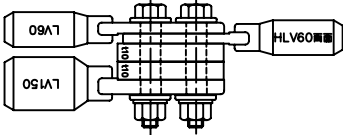

HLV60両面
LV60
LV150
サイズ t10x2
M10x60x2
重量 1155g

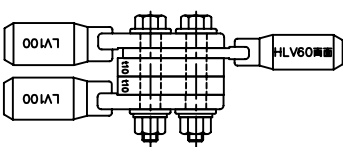

HLV60両面
LV100
LV100
サイズ t10x2
M10x60x2
重量 1165g

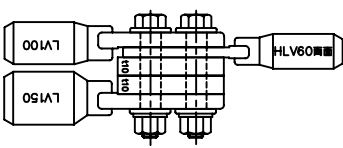

HLV60両面
LV100
LV150
サイズ t10x2
M10x60x2
重量 1235g

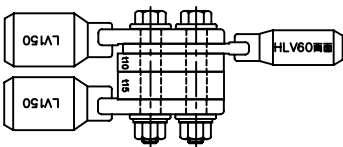

HLV60両面
LV150
LV150
サイズ t10
M10x65x2
重量 1385g

図名	電源部 (北電側) LV 60		仕様	引込部 (需要家側) 2口		承認	検図	設計	製図
図番	尺度	1 : 3	国法	第三角法	日付	平成	年	月	日
株式会社 北海道ダイエレクトック									

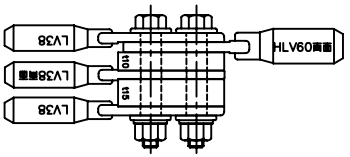

HLV60両面
LV38
LV38両面
LV60
2<->φ ±10
2<->φ ±15
M10×65×2

重量 1100g

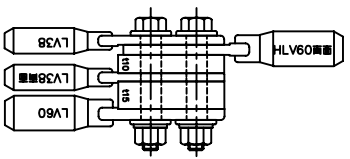

HLV60両面
LV38
LV38両面
LV60
2<->φ ±10
2<->φ ±15
M10×65×2

重量 1160g

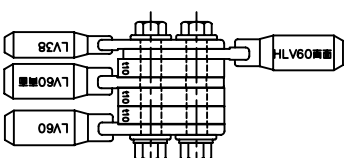

HLV60両面
LV38
LV60両面
LV60
2<->φ ±10×3
2<->φ ±15
M10×70×2

重量 1290g

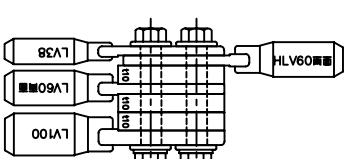

HLV60両面
LV38
LV60両面
LV100
2<->φ ±10×3
2<->φ ±15
M10×75×2

重量 1380g

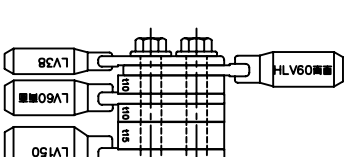

HLV60両面
LV38
LV60両面
LV150
2<->φ ±10×2
2<->φ ±15
M10×80×2

重量 1530g

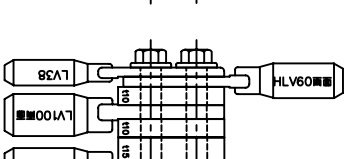

HLV60両面
LV38
LV100両面
LV100
2<->φ ±10×2
2<->φ ±15
M10×80×2

重量 1540g

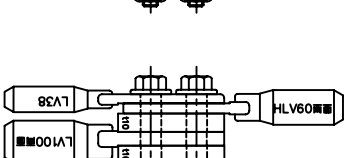

HLV60両面
LV38
LV100両面
LV150
2<->φ ±10×2
2<->φ ±15
M10×80×2

重量 1610g

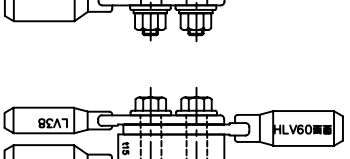

HLV60両面
LV38
LV150両面
LV150
2<->φ ±15×3
2<->φ ±15
M10×90×2

重量 1830g

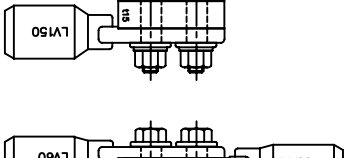

HLV60両面
LV60
LV60両面
LV60
2<->φ ±10×2
2<->φ ±15
M10×80×2

重量 1430g

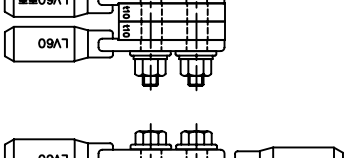

HLV60両面
LV60
LV60両面
LV100
2<->φ ±10×2
2<->φ ±15
M10×80×2

重量 1520g

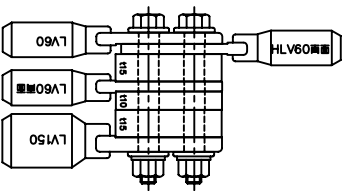

HLV60両面
LV60
LV60両面
LV150
2<->φ ±10
2<->φ ±13×2
M10×85×2

重量 1660g

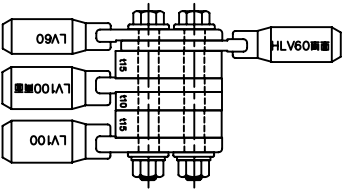

HLV60両面
LV60
LV100両面
LV100
2<->φ ±10
2<->φ ±13×2
M10×85×2

重量 1670g

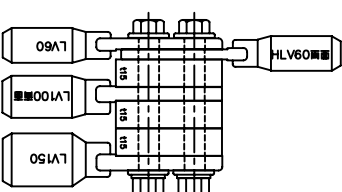

HLV60両面
LV60
LV100両面
LV150
2<->φ ±15×3
M10×90×2

重量 1820g

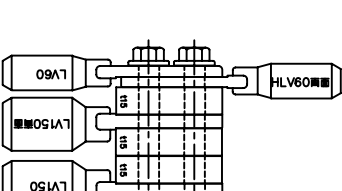

HLV60両面
LV60
LV150両面
LV150
2<->φ ±15×3
M10×90×2

重量 1890g

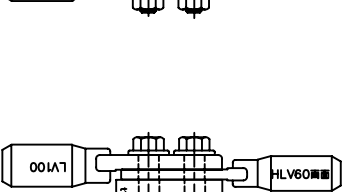

HLV60両面
LV100
LV100両面
LV100
2<->φ ±10
2<->φ ±13×2
M10×90×2

重量 1770g

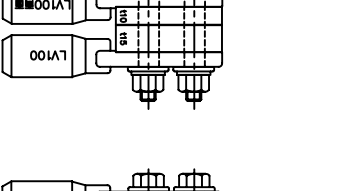

HLV60両面
LV100
LV100両面
LV150
2<->φ ±10
2<->φ ±13×2
M10×90×2

重量 1830g

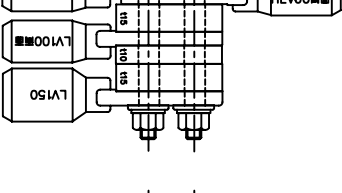

HLV60両面
LV100
LV100両面
LV150
2<->φ ±10
2<->φ ±13×2
M10×90×2

重量 1830g

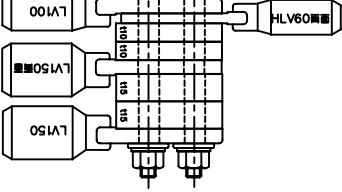

HLV60両面
LV100
LV150両面
LV150
2<->φ ±10×2
2<->φ ±13×2
M10×100×2

重量 2050g

図名	電源部（北電制） LV 60	仕様	引込部（需要家制） 3口	承認	特図	設計	製図
尺貫	1 : 3	図法	第三角法	図章			
日付	平成 年 月 日						

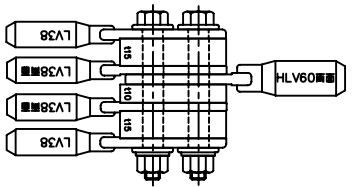

HLV60 400V
LV38
LV38 400V面
LV38 400V面
LV38 400V面
5ヶ所 ±10
2ヶ所 ±15x2
M10x85x2
重量 1465g

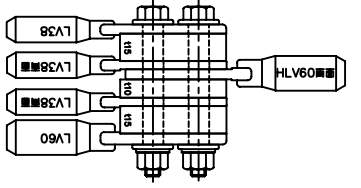

HLV60 400V
LV38
LV38 400V面
LV38 400V面
LV60 400V面
5ヶ所 ±10
2ヶ所 ±15x2
M10x85x2
重量 1525g

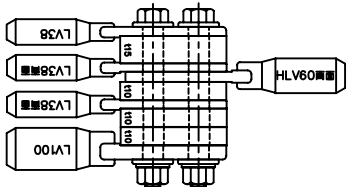

HLV60 400V
LV38
LV38 400V面
LV38 400V面
LV100 400V面
5ヶ所 ±10x3
2ヶ所 ±15
M10x90x2
重量 1685g

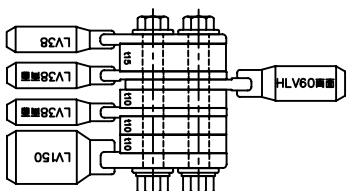

HLV60 400V
LV38
LV38 400V面
LV38 400V面
LV150 400V面
5ヶ所 ±10x3
2ヶ所 ±15
M10x90x2
重量 1755g

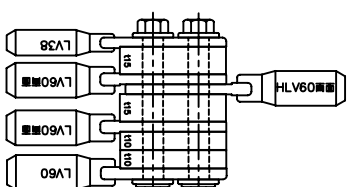

HLV60 400V
LV38
LV60 400V面
LV60 400V面
LV60 400V面
5ヶ所 ±10x2
2ヶ所 ±15x2
M10x100x2
重量 1805g

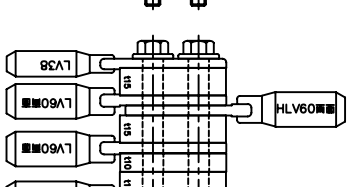

HLV60 400V
LV38
LV60 400V面
LV60 400V面
LV100 400V面
5ヶ所 ±10
2ヶ所 ±15x3
M10x110x2
重量 1965g

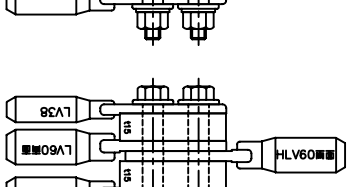

HLV60 400V
LV38
LV60 400V面
LV60 400V面
LV150 400V面
5ヶ所 ±10
2ヶ所 ±15x3
M10x110x2
重量 2035g

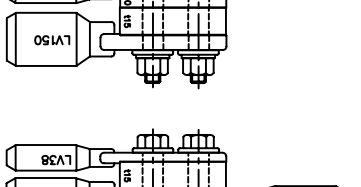

HLV60 400V
LV38
LV60 400V面
LV100 400V面
LV100 400V面
5ヶ所 ±10
2ヶ所 ±15x3
M10x110x2
重量 2035g

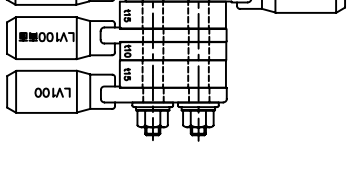

HLV60 400V
LV38
LV60 400V面
LV100 400V面
LV150 400V面
2ヶ所 ±15x4
M10x110x2
重量 2185g

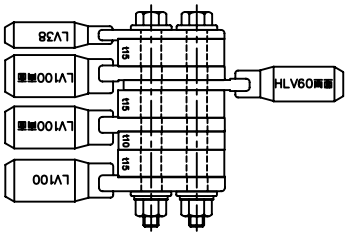

HLV60 400V
LV38
LV100 400V面
LV100 400V面
LV100 400V面
5ヶ所 ±10
2ヶ所 ±15x3
M10x110x2
重量 2125g

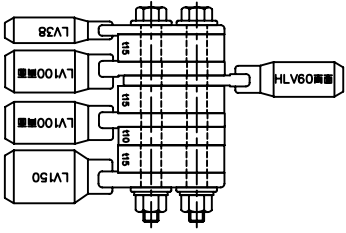

HLV60 400V
LV38
LV100 400V面
LV100 400V面
LV150 400V面
5ヶ所 ±10
2ヶ所 ±15x3
M10x110x2
重量 2195g

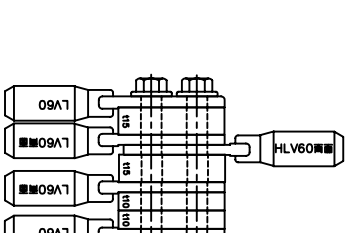

HLV60 400V
LV60
LV60 400V面
LV60 400V面
LV60 400V面
5ヶ所 ±10x2
2ヶ所 ±15x2
M10x100x2
重量 1865g

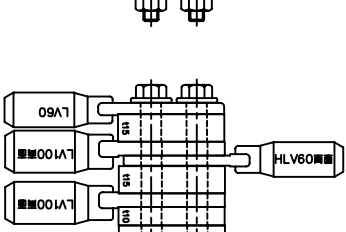

HLV60 400V
LV60
LV100 400V面
LV100 400V面
LV100 400V面
5ヶ所 ±10
2ヶ所 ±15x3
M10x110x2
重量 2175g

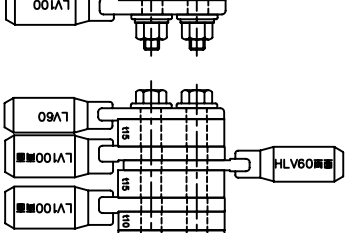

HLV60 400V
LV60
LV100 400V面
LV100 400V面
LV150 400V面
5ヶ所 ±10
2ヶ所 ±15x3
M10x110x2
重量 2255g

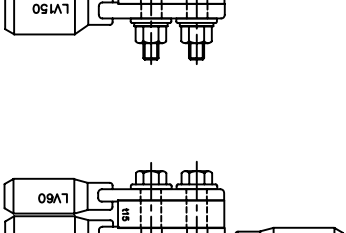

HLV60 400V
LV60
LV100 400V面
LV150 400V面
LV150 400V面
5ヶ所 ±10x2
2ヶ所 ±15x2
M10x120x2
重量 2475g

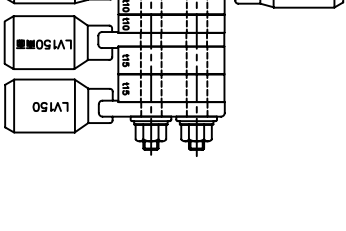

HLV60 400V
LV100
LV100 400V面
LV100 400V面
LV100 400V面
5ヶ所 ±10x2
2ヶ所 ±15x2
M10x120x2
重量 2345g

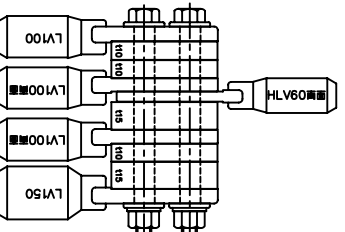

HLV60 400V
LV100
LV100 400V面
LV100 400V面
LV150 400V面
2ヶ所 ±10x3
2ヶ所 ±15x2
M10x110x2
重量 2415g

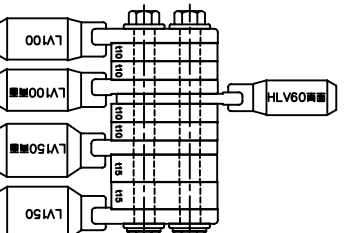

HLV60 400V
LV100
LV150 400V面
LV150 400V面
2ヶ所 ±10x4
2ヶ所 ±15x2
M10x120x2
重量 2625g

図名	電源部 (北電側) LV 60	仕様	引込部 (需要家側) 4口	承認	特図	設計	製図
図号	電源部 (北電側) LV 60	仕様	引込部 (需要家側) 4口	承認	特図	設計	製図
尺貫	1 : 3	図法	第三角法	図章			
日付	平成 年 月 日						



株式会社 北海道ダイエレクトック

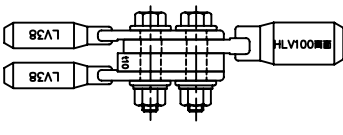

HLV100両面
LV38
LV38
サイズ t10
M10×45×2
重量 815g

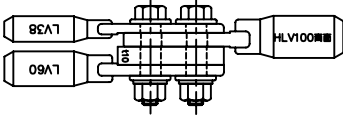

HLV100両面
LV38
LV60
サイズ t10
M10×45×2
重量 875g

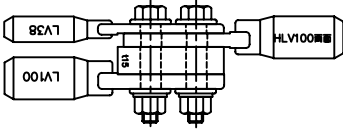

HLV100両面
LV38
LV100
サイズ t15
M10×55×2
重量 1035g

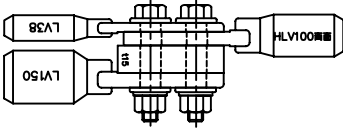

HLV100両面
LV38
LV150
サイズ t15
M10×55×2
重量 1105g

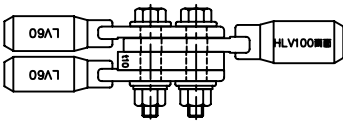

HLV100両面
LV60
LV60
サイズ t10
M10×50×2
重量 935g

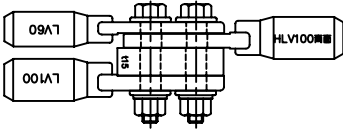

HLV100両面
LV60
LV100
サイズ t15
M10×55×2
重量 1095g

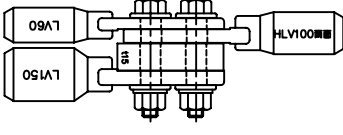

HLV100両面
LV60
LV150
サイズ t15
M10×55×2
重量 1165g

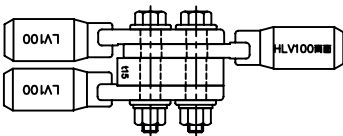

HLV100両面
LV100
LV100
サイズ t15
M10×55×2
重量 1175g

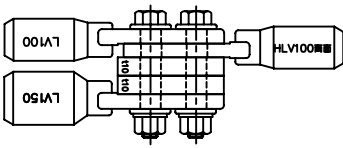

HLV100両面
LV100
LV150
サイズ t10×2
M10×60×2
重量 1315g

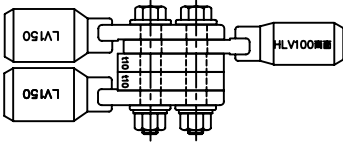

HLV100両面
LV150
LV150
サイズ t10×2
M10×60×2
重量 1385g

図名	電源部 (北電側) LV 100		仕様	引込部 (需要家側) 2口		承認	検図	設計	製図
図号	DET		尺度	1 : 3		図法	第三角法		
発行	平成		年月日						
株式会社 北海道ダイエレクトック									

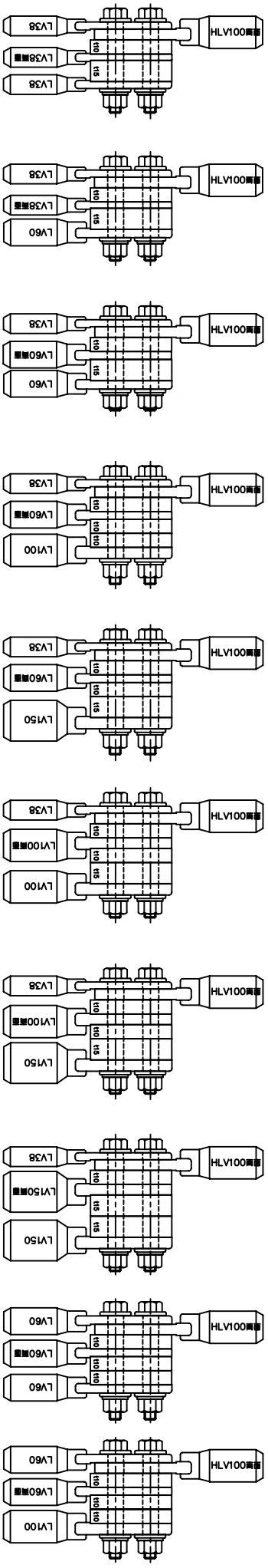

HLV1000両面
LV38
LV38両面
LV60
2ヶ-9 ϕ 10
2ヶ-9 ϕ 15
M10 \times 65 \times 2
重量 1250g

HLV1000両面
LV38
LV38両面
LV60
2ヶ-9 ϕ 10
2ヶ-9 ϕ 15
M10 \times 65 \times 2
重量 1240g

HLV1000両面
LV38
LV60両面
LV60
2ヶ-9 ϕ 10
2ヶ-9 ϕ 15
M10 \times 65 \times 2
重量 1300g

HLV1000両面
LV38
LV60両面
LV100
2ヶ-9 ϕ 10 \times 3
M10 \times 75 \times 2
重量 1460g

HLV1000両面
LV38
LV60両面
LV150
2ヶ-9 ϕ 10 \times 2
2ヶ-9 ϕ 15
M10 \times 80 \times 2
重量 1610g

HLV1000両面
LV38
LV100両面
LV100
2ヶ-9 ϕ 10 \times 2
2ヶ-9 ϕ 15
M10 \times 80 \times 2
重量 1620g

HLV1000両面
LV38
LV100両面
LV150
2ヶ-9 ϕ 10 \times 2
2ヶ-9 ϕ 15
M10 \times 80 \times 2
重量 1690g

HLV1000両面
LV38
LV150両面
LV150
2ヶ-9 ϕ 10
2ヶ-9 ϕ 15 \times 2
M10 \times 85 \times 2
重量 1830g

HLV1000両面
LV60
LV60両面
LV60
2ヶ-9 ϕ 10 \times 3
M10 \times 75 \times 2
重量 1440g

HLV1000両面
LV60
LV60両面
LV100
2ヶ-9 ϕ 10 \times 3
M10 \times 75 \times 2
重量 1520g

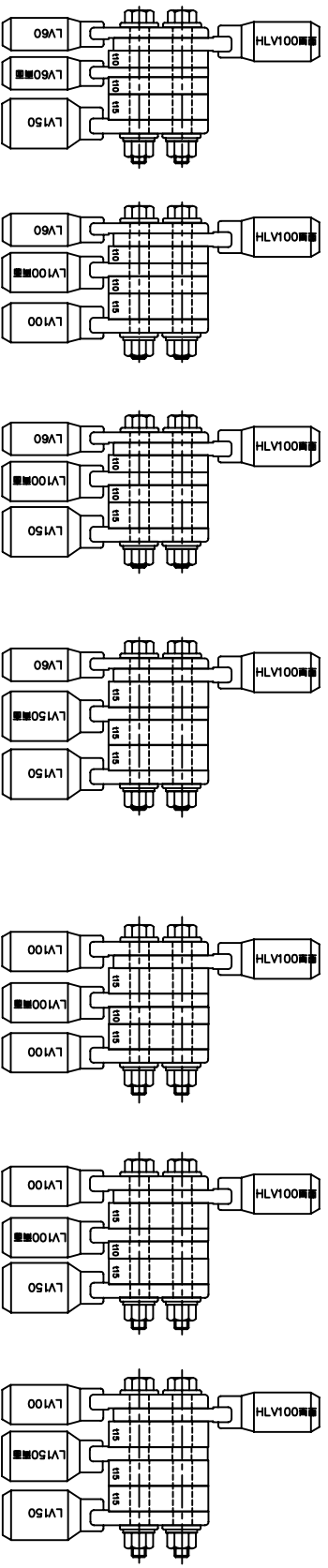

HLV1000両面
LV60
LV60両面
LV100
LV130
2ヶ-9 ϕ 10 \times 2
2ヶ-9 ϕ 15
M10 \times 80 \times 2
重量 1670g

HLV1000両面
LV60
LV100両面
LV100
LV130
2ヶ-9 ϕ 10 \times 2
2ヶ-9 ϕ 15
M10 \times 80 \times 2
重量 1680g

HLV1000両面
LV60
LV100両面
LV100
LV130
2ヶ-9 ϕ 10 \times 2
2ヶ-9 ϕ 15
M10 \times 80 \times 2
重量 1750g

HLV1000両面
LV60
LV150両面
LV150
2ヶ-9 ϕ 15 \times 3
M10 \times 90 \times 2
重量 1970g

HLV1000両面
LV60
LV100両面
LV100
LV130
2ヶ-9 ϕ 10
2ヶ-9 ϕ 15 \times 2
M10 \times 90 \times 2
重量 1840g

HLV1000両面
LV60
LV100両面
LV100
LV130
2ヶ-9 ϕ 10
2ヶ-9 ϕ 15 \times 2
M10 \times 90 \times 2
重量 1910g

HLV1000両面
LV60
LV130両面
LV130
2ヶ-9 ϕ 15 \times 3
M10 \times 100 \times 2
重量 2060g

図名	電源部 (北電制) LV 100	仕様	引込部 (需要家制) 3口	承認	検図	設計	製図
図号	DET	尺慮	1 : 3	図法	第三角法	日付	平成 年 月 日
株式会社 北海道ダイエレクトック							

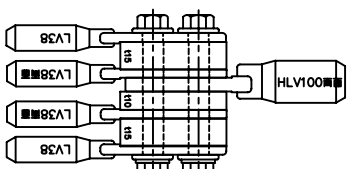

HLV100側面
LV38
LV38側面
LV38側面
LV38側面
LV38
5ヶ所 ±10
2ヶ所 ±15x2
M10x85x2
重量 1545g

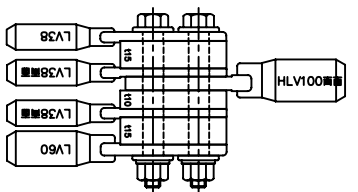

HLV100側面
LV38
LV38側面
LV38側面
LV60
LV38側面
LV38
5ヶ所 ±10
2ヶ所 ±15x2
M10x85x2
重量 1605g

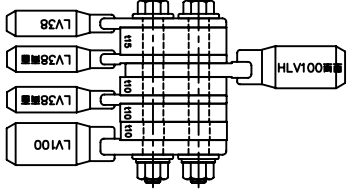

HLV100側面
LV38
LV38側面
LV38側面
LV100
LV38側面
LV38
5ヶ所 ±10x3
2ヶ所 ±15
M10x90x2
重量 1765g

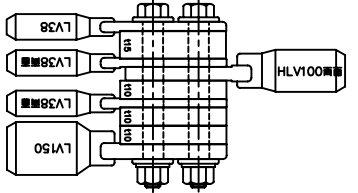

HLV100側面
LV38
LV38側面
LV38側面
LV150
LV38側面
LV38
5ヶ所 ±10x3
2ヶ所 ±15
M10x90x2
重量 1835g

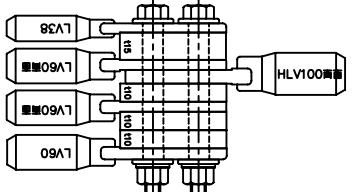

HLV100側面
LV38
LV38側面
LV60側面
LV60側面
LV60
5ヶ所 ±10x3
2ヶ所 ±15
M10x90x2
重量 1805g

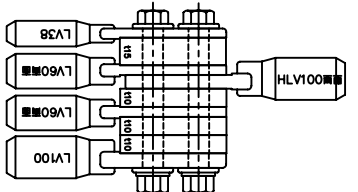

HLV100側面
LV38
LV38側面
LV60側面
LV60側面
LV100
5ヶ所 ±10x3
2ヶ所 ±15
M10x100x2
重量 1895g

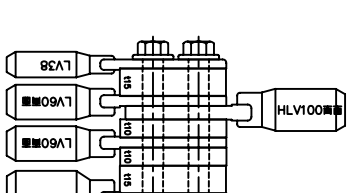

HLV100側面
LV38
LV38側面
LV60側面
LV60側面
LV150
5ヶ所 ±10x2
2ヶ所 ±15x2
M10x100x2
重量 2035g

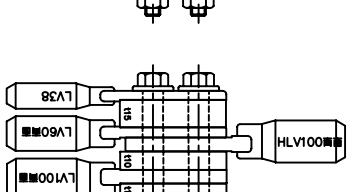

HLV100側面
LV38
LV38側面
LV60側面
LV60側面
LV100
5ヶ所 ±10x2
2ヶ所 ±15x2
M10x100x2
重量 2045g

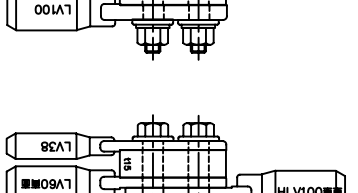

HLV100側面
LV38
LV38側面
LV60側面
LV100側面
LV100側面
LV150
5ヶ所 ±10x2
2ヶ所 ±15x2
M10x100x2
重量 2115g

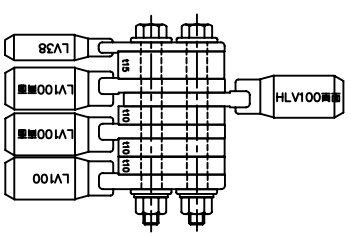

HLV100側面
LV38
LV100側面
LV100側面
LV100側面
LV100側面
5ヶ所 ±10x3
2ヶ所 ±15
M10x100x2
重量 2055g

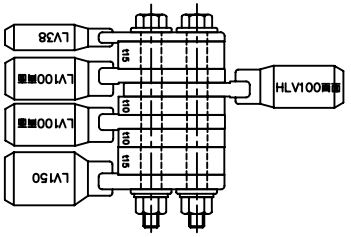

HLV100側面
LV38
LV100側面
LV100側面
LV100側面
LV150
5ヶ所 ±10x2
2ヶ所 ±15x2
M10x100x2
重量 2205g

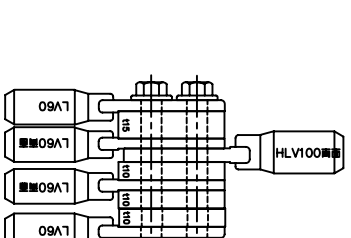

HLV100側面
LV60
LV60側面
LV60側面
LV60側面
LV60
5ヶ所 ±10x3
2ヶ所 ±15
M10x100x2
重量 1875g

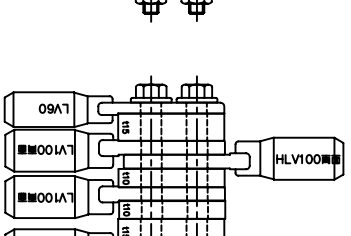

HLV100側面
LV60
LV60側面
LV100側面
LV100側面
LV100側面
5ヶ所 ±10x2
2ヶ所 ±15x2
M10x110x2
重量 2195g

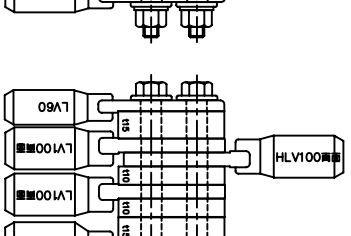

HLV100側面
LV60
LV60側面
LV100側面
LV100側面
LV150
5ヶ所 ±10x2
2ヶ所 ±15x2
M10x110x2
重量 2265g

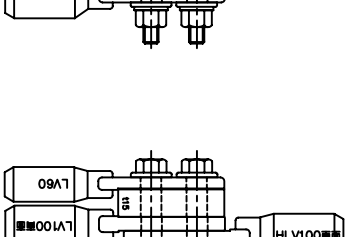

HLV100側面
LV60
LV60側面
LV100側面
LV100側面
LV150側面
5ヶ所 ±10x2
2ヶ所 ±15x2
M10x120x2
重量 2555g

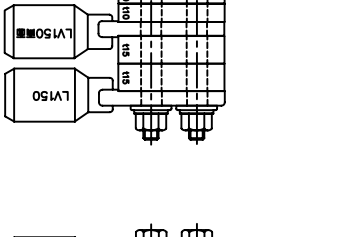

HLV100側面
LV100
LV100側面
LV100側面
LV100側面
LV150
5ヶ所 ±10x3
2ヶ所 ±15x2
M10x120x2
重量 2415g

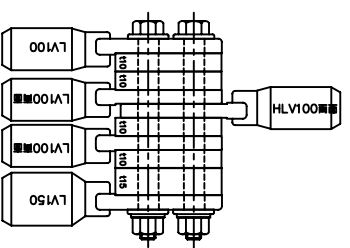

HLV100側面
LV100
LV100側面
LV100側面
LV100側面
LV150側面
5ヶ所 ±10x4
2ヶ所 ±15
M10x110x2
重量 2415g

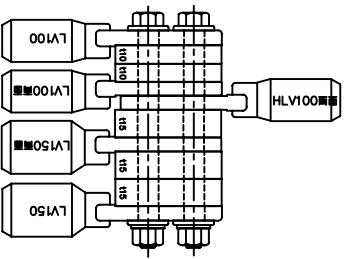

HLV100側面
LV100
LV100側面
LV100側面
LV150側面
LV150側面
5ヶ所 ±10x2
2ヶ所 ±15x2
M10x120x2
重量 2635g

図名	電源部 (北電側) LV 100	仕様	引込部 (需要家側) 4口	承認	検図	設計	製図
図号	電源部 (北電側) LV 100	尺慮	1 : 3	図法	第三角法	日付	平成 年 月 日
株式会社 北海道ダイエレクトック							

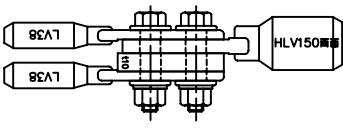

HLV150両面
LV38
LV38
スレ-φ t10
M10×45×2
重量 855g

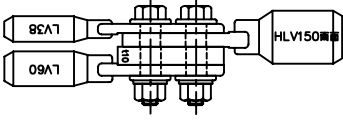

HLV150両面
LV38
LV60
スレ-φ t10
M10×45×2
重量 945g

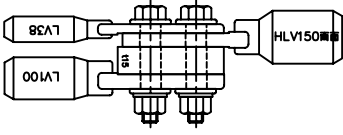

HLV150両面
LV38
LV100
スレ-φ t15
M10×55×2
重量 1105g

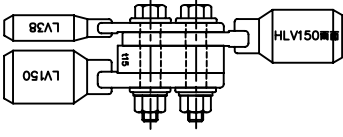

HLV150両面
LV38
LV150
スレ-φ t15
M10×55×2
重量 1175g

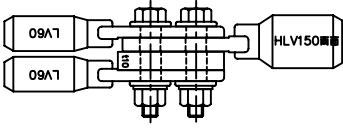

HLV150両面
LV60
LV60
スレ-φ t10
M10×50×2
重量 1005g

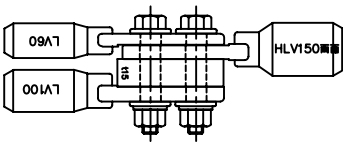

HLV150両面
LV60
LV100
スレ-φ t15
M10×55×2
重量 1165g

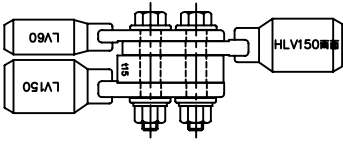

HLV150両面
LV60
LV150
スレ-φ t15
M10×55×2
重量 1235g

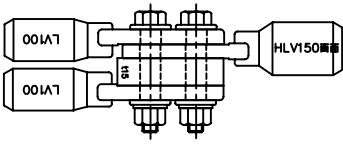

HLV150両面
LV100
LV100
スレ-φ t15
M10×55×2
重量 1245g

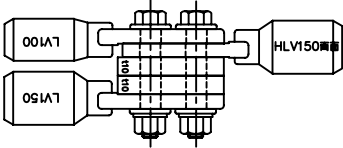

HLV150両面
LV100
LV150
スレ-φ t10×2
M10×60×2
重量 1385g

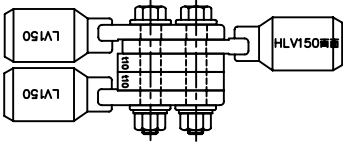

HLV150両面
LV150
LV150
スレ-φ t10×2
M10×60×2
重量 1455g

図名	電源部 (北電側) LV 150		仕様	引込部 (需要家側) 2口		承認	検図	設計	製図
	尺度	1 : 3	図法	第三角法		図章			
	日付	平成	年	月	日				

株式会社 北海道ダイエレクトック

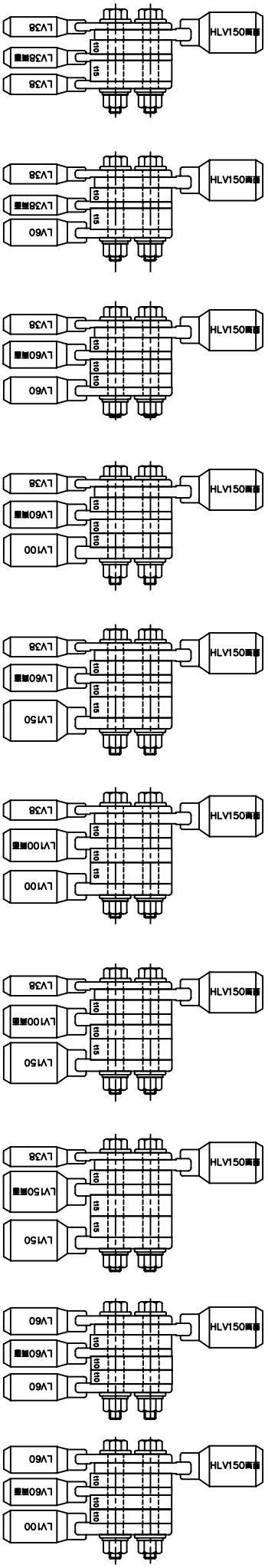

HLV150両面
LV38
LV38両面
LV60
2ヶ-9 ± 10
2ヶ-9 ± 15
M10 \times 65 \times 2
重量 1250g

HLV150両面
LV38
LV38両面
LV60
2ヶ-9 ± 10
2ヶ-9 ± 15
M10 \times 65 \times 2
重量 1310g

HLV150両面
LV38
LV60両面
LV60
2ヶ-9 ± 10 \times 3
2ヶ-9 ± 15
M10 \times 70 \times 2
重量 1440g

HLV150両面
LV38
LV60両面
LV100
2ヶ-9 ± 10 \times 3
2ヶ-9 ± 15
M10 \times 75 \times 2
重量 1530g

HLV150両面
LV38
LV60両面
LV150
2ヶ-9 ± 10 \times 2
2ヶ-9 ± 15
M10 \times 80 \times 2
重量 1670g

HLV150両面
LV38
LV100両面
LV100
2ヶ-9 ± 10 \times 2
2ヶ-9 ± 15
M10 \times 80 \times 2
重量 1690g

HLV150両面
LV38
LV100両面
LV150
2ヶ-9 ± 10 \times 2
2ヶ-9 ± 15
M10 \times 80 \times 2
重量 1760g

HLV150両面
LV38
LV150両面
LV150
2ヶ-9 ± 10
2ヶ-9 ± 15 \times 2
M10 \times 85 \times 2
重量 1900g

HLV150両面
LV60
LV60両面
LV60
2ヶ-9 ± 10 \times 3
2ヶ-9 ± 15
M10 \times 75 \times 2
重量 1510g

HLV150両面
LV60
LV60両面
LV100
2ヶ-9 ± 10 \times 3
2ヶ-9 ± 15
M10 \times 75 \times 2
重量 1590g

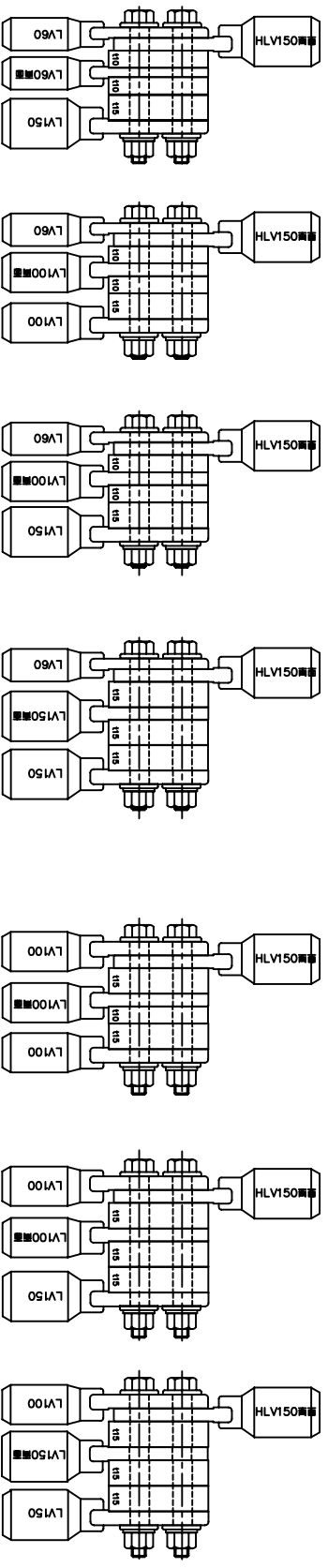

HLV150両面
LV60
LV60両面
LV100
LV100
2ヶ-9 ± 10 \times 2
2ヶ-9 ± 15
M10 \times 80 \times 2
重量 1740g

HLV150両面
LV60
LV100両面
LV100
LV100
2ヶ-9 ± 10 \times 2
2ヶ-9 ± 15
M10 \times 85 \times 2
重量 1750g

HLV150両面
LV60
LV100両面
LV100
LV150
2ヶ-9 ± 10 \times 2
2ヶ-9 ± 15
M10 \times 80 \times 2
重量 1820g

HLV150両面
LV60
LV150両面
LV150
LV150
2ヶ-9 ± 15 \times 3
2ヶ-9 ± 15
M10 \times 90 \times 2
重量 2040g

HLV150両面
LV100
LV100両面
LV100
LV100
2ヶ-9 ± 10
2ヶ-9 ± 15 \times 2
M10 \times 90 \times 2
重量 1910g

HLV150両面
LV100
LV100両面
LV150
LV150
2ヶ-9 ± 15 \times 3
2ヶ-9 ± 15
M10 \times 90 \times 2
重量 2050g

HLV150両面
LV100
LV130両面
LV130
LV150
2ヶ-9 ± 15 \times 3
2ヶ-9 ± 15
M10 \times 100 \times 2
重量 2130g

図名	電源部 (北電制) LV 150	仕様	引込部 (需要家制) 3口	承認	検図	設計	製図
尺度	1 : 3	図法	第三角法	図章			
日付	平成 年 月 日						

株式会社 北海道ダイエレクトック

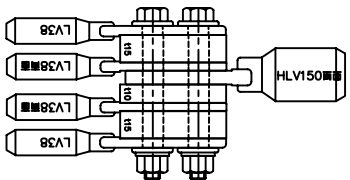

HLV150側面
LV38
LV38側面
LV38側面
LV38側面
LV38
5×38 ±10
2←-# ±15x2
M10×85x2
重量 1615g

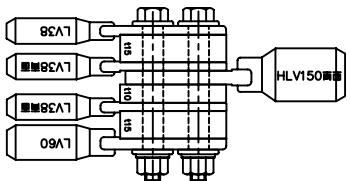

HLV150側面
LV38
LV38側面
LV38側面
LV60
5×38 ±10
2←-# ±15x2
M10×85x2
重量 1675g

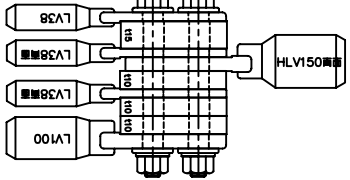

HLV150側面
LV38
LV38側面
LV38側面
LV100
5×100 ±10x3
2←-# ±15
M10×90x2
重量 1695g

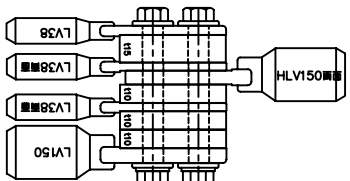

HLV150側面
LV38
LV38側面
LV38側面
LV150
5×150 ±10x3
2←-# ±15
M10×100x2
重量 1915g

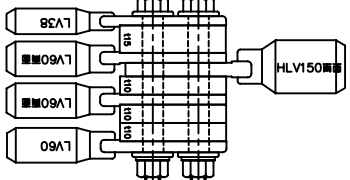

HLV150側面
LV38
LV60側面
LV60側面
LV60
5×60 ±10x3
2←-# ±15
M10×100x2
重量 1885g

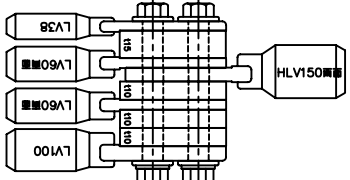

HLV150側面
LV38
LV60側面
LV60側面
LV100
5×100 ±10x3
2←-# ±15
M10×100x2
重量 1965g

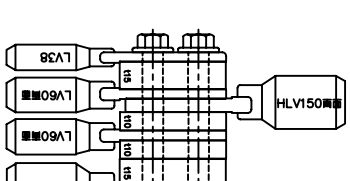

HLV150側面
LV38
LV60側面
LV60側面
LV150
5×150 ±10x2
2←-# ±15x2
M10×100x2
重量 2105g

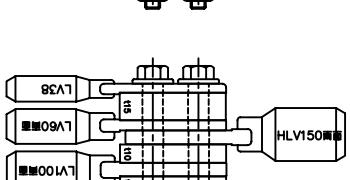

HLV150側面
LV38
LV60側面
LV100側面
LV100側面
LV100
5×100 ±10x2
2←-# ±15x2
M10×100x2
重量 2115g

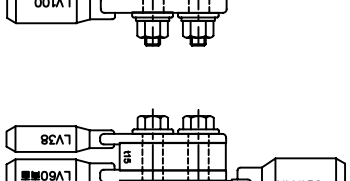

HLV150側面
LV38
LV60側面
LV100側面
LV150
5×150 ±10x2
2←-# ±15x2
M10×100x2
重量 2185g

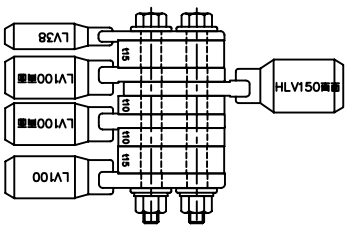

HLV150側面
LV38
LV100側面
LV100側面
LV100側面
LV100
5×100 ±10x2
2←-# ±15x2
M10×100x2
重量 2195g

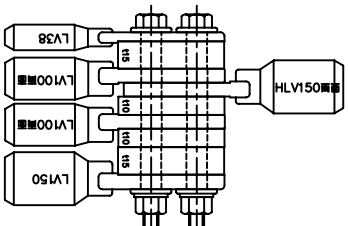

HLV150側面
LV38
LV100側面
LV100側面
LV150
5×150 ±10x2
2←-# ±15x2
M10×100x2
重量 2275g

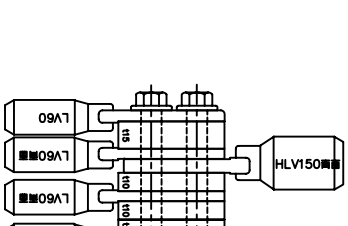

HLV150側面
LV60
LV60側面
LV60側面
LV60
5×60 ±10x3
2←-# ±15
M10×100x2
重量 1945g

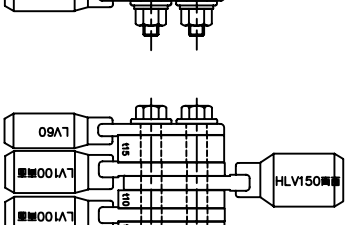

HLV150側面
LV60
LV100側面
LV100側面
LV100側面
LV100
5×100 ±10x2
2←-# ±15x2
M10×110x2
重量 2265g

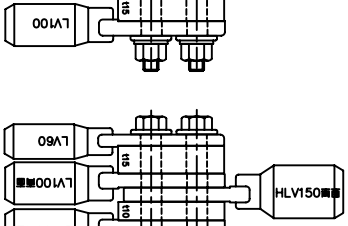

HLV150側面
LV60
LV100側面
LV100側面
LV150
5×150 ±10x2
2←-# ±15x2
M10×110x2
重量 2335g

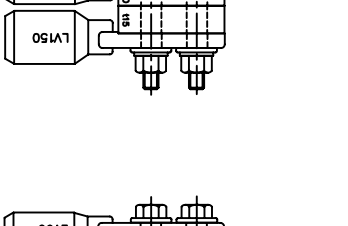

HLV150側面
LV60
LV100側面
LV150側面
LV150側面
LV150
5×150 ±10x2
2←-# ±15x4
M10×120x2
重量 2555g

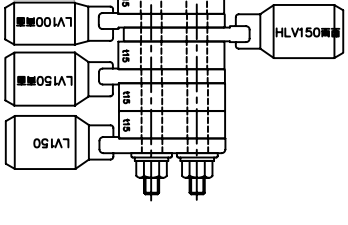

HLV150側面
LV100
LV100側面
LV100側面
LV100側面
LV100
5×100 ±10x4
2←-# ±15
M10×110x2
重量 2275g

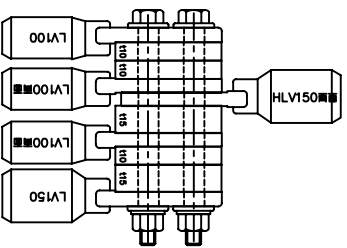

HLV150側面
LV100
LV100側面
LV100側面
LV150
5×150 ±10x2
2←-# ±15x2
M10×120x2
重量 2555g

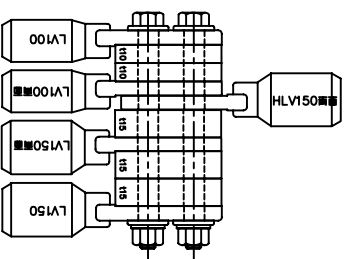

HLV150側面
LV100
LV100側面
LV150側面
LV150側面
LV150
5×150 ±10x2
2←-# ±15x2
M10×120x2
重量 2705g

図名	電源部 (北電側) LV 150	仕様	引込部 (需要家側) 4口	承認	検図	検図
図号	株式会社 北海道ダイエレクトック	尺慮	1 : 3 図法 第三角法	日付	平成 年 月 日	